

Pompes haute pression ANNOVI REVERBERI

## Pompe HP 160 bars 8.5L/mn 2800 trs HPV-O

Ref. AR-1349501

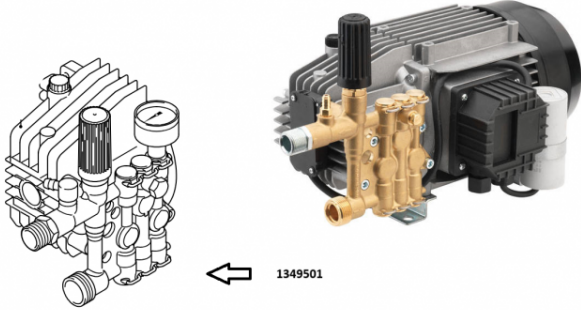

- Pompe à 3 pistons avec système bielle-manivelle.
- Pistons en acier inoxydable trempé.
- Système d'étanchéité à double joint.
- Tête de pompe en laiton.
- Soupape de sécurité automatique avec pression nulle dans la tête de pompe.
- Réglage de la pression intégré.
- Aspiration de détergent intégrée.

### Données techniques

|   |                      |                                 |
|---|----------------------|---------------------------------|
| Pression max                                  | Bar (Bar)            | <b>160</b>                      |
| Version pompe                                 |                      | <b>Radiale</b>                  |
| Version arbre                                 |                      | <b>Mâle</b>                     |
| Nombre tours minutes                          | tr/mn (tr/mn)        | <b>2800</b>                     |
| Puissance moteur                              | kilovoltampère (kVA) | <b>2.2</b>                      |
| Puissance moteur                              | cheval-vapeur (hp)   | <b>3</b>                        |
| Débit d'eau                                   | Litres/heure (l/h)   | <b>510</b>                      |
| Type de matière                               |                      | <b>Laiton, aluminium, acier</b> |
| Température d'utilisation max avec eau chaude | °C (°C)              | <b>40</b>                       |